

AC Charger

Quick Installation Guide

AC22E-01



- The contents of the document will be periodically updated or revised due to the product development. It is probably that there are changes of document in the subsequent edition. Under no circumstances can this document replace the user manual and the safety instructions on the product.
- Please read the user manual and relevant standards and specifications carefully before performing any operation. You can get the information by logging in Sungrow support platform via <http://support.sungrowpower.com/> or scanning the QR code on the side of the product or on the back cover of the quick installation instruction.
- All operations shall only be performed by qualified personnel. Qualified personnel must be trained specially, read this instruction thoroughly, master the safety instructions related to operation and be familiar with the local standards and safety regulations of electrical system.
- Before installing the equipment, check whether the goods are complete and consistent with the order, and whether there is obvious damage according to the packing List. Contact the shipping company or SUNGROW directly in case of any damage or incompleteness.
- Cables used for the charger must be intact and well-insulated. Use insulation tools and wear personal protective equipment.
- Violation of any of the above requirements may cause casualties or equipment damage.

Safety Statement

Failure to comply with the requirements of this document and the user manual may cause casualties or equipment damage, and SUNGROW shall not assume any liability.

DANGER

- In the TT, TN-C and TN-S system, make sure that the ground cable is connected reliably. Otherwise, it may cause electric shock.

DANGER

- High voltages are present during operation and could cause electrical shock, resulting in death, serious personal injury, or property damage.
- Non-professional personnel shall not disassemble the components.

CAUTION

- Keep the charger away from flammable and explosive substances. Store it in a dry, clean, and well-ventilated place, free from harmful gases. Do not store it near the corrosive objects











NOTICE

- During transport, the charger shall be securely packed in a wooden box, and marked with the loading direction. The charger shall not be stored upside down.
- During transport, tighten the equipment to avoid violent shaking and bumps that damage the package.
- After the arrival of goods, check for transport damage and, if any, contact the shipping company or us.
- Check if the devices inside the package are the same as that of the delivery list.

NOTICE

- Type A residual-current device should be installed in the front stage of the charger. (Parameter: 40A/4P AC400V with a rated residual current of 30mA)

The symbol on the charger body are as follows.

 Disconnect the inverter from all the external power sources before service!	 There is a danger from a hot surface that may exceed 60°C.
 Read the user manual before maintenance!	 Do not dispose of the inverter together with household waste.
 TUV mark of conformity.	 UKCA mark of conformity.
 CE mark of conformity. EU/EEA Importer	  Danger to life due to high voltages! Do not touch live parts for 10 minutes after disconnection from the power sources. Only qualified personnel can open and maintain the inverter.
 RoHS labeling. The product complies with the requirements of the applicable EU directives.	
 RCM mark of conformity.	

EU Declaration of Conformity

within the scope of the EU directives:



- Low Voltage Directive 2014/35/EU (LVD)
- Electromagnetic compatibility Directive 2014/30/EU (EMC)
- Radio Equipment Directive 2014/53/EU (RED)
- The restriction of the use of certain hazardous substances (RoHS) in electrical and electronic equipment Directive 2011/65/EU and Commission Delegated Directive (EU)2015/863

The manufacturer Sungrow Power Supply Co., Ltd, China hereby confirms that the product AC22E-01 complies with the essential requirements and other relevant provisions of Directives 2014/35/EU, 2014/30/EU, 2014/53/EU, 2011/65/EU, 2015/863/EU. The full EU Declaration of Conformity can be found at <https://support.sungrowpower.com/PdfDetail?id=1718173953913507841>.

Radio data

Radio Technology	WIFI	RFID	LTE
Radio spectrum	802.11b/g/n 2412~2472MHz	13.56MHz	B1, B3, B7, B8, B20, B28, B38, B40
Maximum transmitted power	19.5dBm	20 dBμA/m	25.0dBm

*Technical parameters listed above apply to EU countries only.

Manufacturer:

Sungrow Power Supply Co., Ltd.

No 1699. Xiyou Road, Hefei 230088. P.R China

For EU only

EU/EEA Importer:

Sungrow Deutschland GmbH Balanstraße 59, 81541 München, Germany

- Der Inhalt des Dokuments wird im Zuge der Produktweiterentwicklung regelmäßig aktualisiert oder überarbeitet. In zukünftigen Versionen werden vermutlich Änderungen am Dokument vorgenommen. Dieses Dokument kann auf keinen Fall das Benutzerhandbuch und die Sicherheitshinweise am Produkt ersetzen.
- Lesen Sie das Benutzerhandbuch und die maßgeblichen Normen und Spezifikationen vor der Ausführung von Arbeiten sorgfältig durch. Sie können diese Informationen abrufen, indem Sie sich auf der Supportplattform von Sungrow unter <http://support.sungrowpower.com/> anmelden oder den QR-Code scannen, der sich seitlich am Produkt oder auf der Rückseite der Kurzinstallationsanleitung befindet.
- Alle Arbeiten dürfen nur von qualifiziertem Personal ausgeführt werden. Das qualifizierte Personal muss speziell geschult worden sein, diese Anleitung gründlich gelesen haben, die Sicherheitshinweise für den Betrieb beherrschen und mit den örtlichen Normen und Sicherheitsvorschriften für elektrische Anlagen vertraut sein.
- Prüfen Sie vor der Installation der Anlage anhand der Packliste, ob die Artikel vollständig sind und mit der Bestellung übereinstimmen und ob es offensichtliche Schäden gibt. Wenden Sie sich bei Schäden oder unvollständigem Lieferumfang an die Spedition oder SUNGROW.
- Die für das Ladegerät verwendeten Kabel müssen unbeschädigt und gut isoliert sein. Verwenden Sie isolierende Werkzeuge, und tragen Sie persönliche Schutzausrüstung.
- Eine Nichtbeachtung der vorstehenden Anforderungen kann Personen- oder Sachschäden zur Folge haben.

Sicherheitserklärung

Eine Nichtbeachtung der Anforderungen in diesem Dokument und im Benutzerhandbuch kann Personen- oder Sachschäden zur Folge haben, für die SUNGROW keine Haftung übernimmt.

GEFAHR

- Achten Sie beim TT-, TN-C- und TN-S-System darauf, dass das Erdungskabel zuverlässig angeschlossen ist. Andernfalls kann es zu einem Stromschlag kommen.

GEFAHR

- Im laufenden Betrieb liegen hohe Spannungen an. Es besteht die Gefahr von Stromschlägen, die zum Tod sowie zu schweren Personen- und Sachschäden führen können.
- Die Komponenten dürfen nur von Fachpersonal auseinanderggebaut werden.

VORSICHT

- Halten Sie das Ladegerät fern von brennbaren und explosiven Stoffen. Bewahren Sie das Gerät an einem trockenen, sauberen und gut belüfteten Ort auf, der frei von schädlichen Gasen ist. Bewahren Sie das Gerät nicht in der Nähe korrosiver Gegenstände auf.











HINWEIS

- Während des Transports ist das Ladegerät sicher in einer Holzkiste zu verpacken und mit der Laderichtung zu kennzeichnen. Das Ladegerät darf nicht verkehrt herum gelagert werden.
- Achten Sie beim Transport darauf, dass das Gerät fixiert ist, damit die Verpackung nicht durch heftige Stöße beschädigt wird.
- Prüfen Sie die Ware nach dem Eintreffen auf Transportschäden, und melden Sie etwaige Schäden umgehend der Spedition oder uns.
- Kontrollieren Sie, ob der Verpackungsinhalt mit dem Lieferschein übereinstimmt.

HINWEIS

- In der vorderen Stufe der Ladestation muss ein Fehlerstrom-Schutzschalter (RCD, Residual Current Device) installiert werden. (Parameter: 40A/4P AC400V mit einem nominalen Fehlerstrom von 30mA)

Die Symbole auf dem Gehäuse der Ladestation lauten wie folgt.

	Trennen Sie den Wechselrichter vor jeglichen Wartungsarbeiten von allen externen Stromquellen!		Es besteht Gefahr durch heiße Oberflächen mit über 60 °C.
	Lesen Sie vor der Durchführung von Wartungsarbeiten unbedingt das Benutzerhandbuch!		Wechselrichter nicht über den Hausmüll entsorgen.
	TÜV-Prüfzeichen.		UKCA-Prüfzeichen.
	CE-Prüfzeichen. EU/EWR-Importeur.	 	Lebensgefahr durch Hochspannung! Berühren Sie spannungsführende Teile frühestens 10 Minuten nach dem Trennen von den Stromquellen. Der Wechselrichter darf nur von qualifiziertem Personal geöffnet und gewartet werden.
	RoHS-Kennzeichnung Das Produkt erfüllt die Anforderungen der einschlägigen EU-Richtlinien.		
	RCM-Prüfzeichen.		

EU-Konformitätserklärung

im Rahmen der EU-Richtlinien:



- Niederspannungsrichtlinie 2014/35/EU (NSR)
- Richtlinie über elektromagnetische Verträglichkeit 2014/30/EU (EMV)
- Funkanlagen-Richtlinie 2014/53/EU (RED)
- Richtlinie 2011/65/EU über die Beschränkung der Verwendung bestimmter gefährlicher Stoffe (RoHS) in Elektro- und Elektronikgeräten und Delegierte Richtlinie (EU) 2015/863 der Kommission

Die Herstellerin Sungrow Power Supply Co., Ltd., China bestätigt hiermit, dass das Produkt AC22E-01 den grundlegenden Anforderungen und anderen einschlägigen Bestimmungen der Richtlinien 2014/35/EU, 2014/30/EU, 2014/53/EU, 2011/65/EU, 2015/863/EU entspricht. Die vollständige EU-Konformitätserklärung kann unterunter <https://support.sungrowpower.com/PdfDetail?id=1718174265365745666>.

Funkdaten

Funktechnik	WLAN	RFID	LTE
Funkspektrum	802.11b/g/n 2412~2472MHz	13.56MHz	B1, B3, B7, B8, B20, B28, B38, B40
Maximale Übertragungsleistung	19.5dBm	20 dBμA/m	25.0dBm

*Die vorstehenden technischen Parameter gelten nur für EU-Länder.

Hersteller :

Sungrow Power Supply Co., Ltd.

Nr. 1699. Xiyou Road, Hefei 230088. P.R. China

Nur für die EU

EU/EWR-Importeur: Sungrow Deutschland GmbH

Balanstraße 59, 81541 München, Deutschland

- Door de verdere ontwikkeling van het product wordt de inhoud van dit document regelmatig bijgewerkt of herzien. Mogelijk zijn er wijzigingen in het document in de volgende uitgave. Dit document kan in geen geval de gebruikershandleiding en de veiligheidsinstructies op het product vervangen.
- Lees de gebruikershandleiding en relevante normen en specificaties zorgvuldig door voordat u een handeling uitvoert. U kunt de informatie opvragen door in te loggen op het Sungrow supportplatform via <http://support.sungrowpower.com/> of door de QR-code op de zijkant van het product of op de achterkant van de snelle installatiegids te scannen.
- Alle werkzaamheden mogen alleen door gekwalificeerd personeel worden uitgevoerd. Gekwalificeerd personeel moet speciaal worden opgeleid, deze instructie grondig lezen, de veiligheidsinstructies met betrekking tot de bediening beheersen en bekend zijn met de plaatselijke normen en veiligheidsvoorschriften voor elektrische systemen.
- Controleer voordat u de apparatuur installeert of de goederen compleet zijn en overeenkomen met de bestelling en of er duidelijke schade is volgens de verpakkinglijst. Neem in geval van schade of onvolledigheid direct contact op met het transportbedrijf of SUNGROW.
- Kabels die voor de oplader worden gebruikt, moeten intact en goed geïsoleerd zijn. Gebruik isolatiegereedschap en draag persoonlijke beschermingsmiddelen.
- Het niet naleven van een van de bovenstaande vereisten kan leiden tot slachtoffers of schade aan de apparatuur.

Veiligheidsverklaring

Het niet naleven van de vereisten van dit document en de gebruikershandleiding kan leiden tot slachtoffers of schade aan de apparatuur en SUNGROW aanvaardt dan geen enkele aansprakelijkheid.

GEVAAR

- Zorg er bij het TT-, TN-C- en TN-S-systeem voor dat de aardkabel goed is aangesloten. Anders bestaat het risico op elektrische schokken.

GEVAAR

- Tijdens het gebruik zijn hoge spanningen aanwezig die een elektrische schok kunnen veroorzaken, die kunnen leiden tot de dood, ernstig lichamelijk letsel of materiële schade.
- Demontage van de onderdelen door niet-gekwalificeerd personeel is niet toegestaan.

VOORZICHTIG

- Houd de oplader uit de buurt van brandbare en explosieve stoffen. Bewaar de oplader op een droge, schone en goed geventileerde plaats, die vrij is van schadelijke gassen. Bewaar de oplader niet in de buurt van corrosieve voorwerpen.











LET OP

- Tijdens het transport moet de oplader veilig verpakt zijn in een houten kist en gemarkeerd zijn met de laadrichting. De oplader mag niet ondersteboven worden opgeborgen.
- Zorg dat de apparatuur tijdens het transport goed wordt vastgezet om te voorkomen dat de verpakking met inhoud door heftig schudden en botsen beschadigd raakt.
- Controleer bij aankomst van de goederen of er tijdens het transport schade is ontstaan. Als dat het geval is, neemt u contact op met het transportbedrijf of ons.
- Controleer of de apparaten in het pakket dezelfde zijn als die op de leveringslijst.

LET OP

- Een aardlekschakelaar type A moet in de voorfase van de oplader worden geïnstalleerd. (Parameter: 40A/4P AC400V met een nominale aardlekstroom van 30mA)

De symbolen op de behuizing van de oplader zien er als volgt uit.

 Verbreek de verbinding met alle externe stroombronnen voorafgaand aan elk onderhoud!	 Er is risico op verbranding door een heet oppervlak met een temperatuur hoger dan 60 °C.
 Lees de handleiding voor onderhoud!	 Gooi de omvormer niet weg bij het huishoudelijk afval.
 TÜV-conformiteitsmarkering.	 UKCA-conformiteitsmarkering.
 CE-conformiteitsmarkering. EU/EER-importeur	  ^{10min} Levensgevaar door hoge spanning! Raak geen onderdelen aan die onder spanning staan tot 10 minuten na het afkoppelen van de stroombronnen! Alleen gekwalificeerd personeel mag de omvormer openen en onderhoud plegen.
 RoHS-labeling. Het product voldoet aan de vereisten van de van toepassing zijnde EU-richtlijnen.	
 RCM-conformiteitsmarkering.	

EU-conformiteitsverklaring

binnen het toepassingsgebied van de EU-richtlijnen:

- Laagspanningsrichtlijn 2014/35/EU (LSR)
- Richtlijn elektromagnetische compatibiliteit 2014/30/EU (EMC)
- Richtlijn radioapparatuur 2014/53/EU (RED)
- Richtlijn ter beperking van het gebruik van bepaalde gevaarlijke stoffen 2011/65/EU (RoHS) en Gedelegeerde richtlijn van de Commissie (EU) 2015/863



SUNGROW bevestigt hierbij dat de in dit document beschreven producten voldoen aan de essentiële eisen en andere relevante bepalingen van de hierboven genoemde richtlijnen. De volledige EU-conformiteitsverklaring vindt u op support.sungrowpower.com.

Radiogegevens

Radiotechnologie	Wifi	RFID	LTE
Radiospectrum	802.11b/g/n 2412~2472MHz	13.56MHz	B1, B3, B7, B8, B20, B28, B38, B40
Maximaal zendvermogen	19.5dBm	20 dBμA/m	25.0dBm

*De hierboven genoemde technische parameters zijn alleen van toepassing voor EU-landen.

Fabrikant :

Sungrow Power Supply Co., Ltd.

No 1699. Xiyou Road, Hefei 230088.P.R.China

Alleen voor de EU

EU/EEA importeur: Sungrow Deutschland GmbH

Balanstraße 59, 81541 München, Duitsland

- Τα περιεχόμενα του εγγράφου θα ενημερώνονται ή αναθεωρούνται κατά διαστήματα λόγω της ανάπτυξης του προϊόντος. Είναι πιθανό ότι θα υπάρξουν αλλαγές στο έγγραφο στην επακόλουθη έκδοση. Το παρόν έγγραφο δεν μπορεί σε καμία περίπτωση να αντικαταστήσει το εγχειρίδιο χρήσης και τις οδηγίες ασφάλειας σχετικά με το προϊόν.
- Διαβάστε το εγχειρίδιο χρήσης και τα αντίστοιχα πρότυπα και τις προδιαγραφές προσεκτικά πριν εκτελέσετε οποιαδήποτε εργασία. Μπορείτε να λάβετε πληροφορίες συνδεδεμένοι στην πλατφόρμα υποστήριξης της Sungrow μέσω της διεύθυνσης <http://support.sungrowpower.com/> ή σαρώνοντας τον κωδικό QR στο πλάι του προϊόντος ή στο οπισθόφυλλο των οδηγιών γρήγορης εγκατάστασης
- Όλες οι εργασίες πρέπει να εκτελούνται μόνο από προσωπικό που διαθέτει τα κατάλληλα προσόντα. Το προσωπικό που διαθέτει τα κατάλληλα προσόντα πρέπει να έχει λάβει συγκεκριμένη εκπαίδευση, να έχει διαβάσει πλήρως τις οδηγίες, να κατανοεί τις οδηγίες ασφάλειας που σχετίζονται με τη λειτουργία και να είναι εξοικειωμένο με τα τοπικά πρότυπα και τους κανονισμούς ασφάλειας του ηλεκτρολογικού συστήματος.
- Πριν από την εγκατάσταση του εξοπλισμού, ελέγξτε ότι υπάρχουν όλα τα είδη και εάν συμφωνούν με την παραγγελία, καθώς επίσης και αν υπάρχουν εμφανείς ζημιές σύμφωνα με το κιβωτολόγιο. Επικοινωνήστε με την εταιρεία αποστολής ή απευθείας με τη SUNGROW σε περίπτωση διαπίστωσης ζημιών ή στοιχείων που λείπουν.
- Τα καλώδια που χρησιμοποιούνται για τον φορτιστή πρέπει να είναι ανέπαφα και καλά μονωμένα. Χρησιμοποιήστε μονωμένα εργαλεία και μέσα ατομικής προστασίας.
- Η παραβίαση οποιασδήποτε από τις ανωτέρω απαιτήσεις ενδέχεται να προκαλέσει θάνατο ή ζημιά σε στοιχεία εξοπλισμού.

Δήλωση ασφάλειας

Η αποτυχία συμμόρφωσης με τις απαιτήσεις του παρόντος εγγράφου και με το εγχειρίδιο χρήσης ενδέχεται να προκαλέσει θάνατο ή ζημιά σε στοιχεία του εξοπλισμού, και η SUNGROW δεν θα αποδεχτεί οποιαδήποτε ευθύνη

ΚΙΝΔΥΝΟΣ

- Στο σύστημα TT, TN-C και TN-S, βεβαιωθείτε ότι το καλώδιο γείωσης είναι συνδεδεμένο αξιόπιστα. Διαφορετικά, μπορεί να προκληθεί ηλεκτροπληξία.

ΚΙΝΔΥΝΟΣ

- Κατά τη διάρκεια της λειτουργίας υπάρχουν υψηλές τάσεις οι οποίες θα μπορούσαν να προκαλέσουν ηλεκτροπληξία, οδηγώντας σε θάνατο, σοβαρό τραυματισμό ή υλικές ζημιές.
- Τα εξαρτήματα δεν πρέπει να αποσυναρμολογούνται από προσωπικό που δεν είναι επαγγελματίας.

ΠΡΟΣΟΧΗ

- Διατηρείτε τον φορτιστή μακριά από εύφλεκτες και εκρηκτικές ουσίες. Αποθηκεύστε τον σε ξηρό, καθαρό και καλά αεριζόμενο χώρο, χωρίς παρουσία επιβλαβών αερίων. Μην αποθηκεύετε κοντά σε διαβρωτικά αντικείμενα.











ΕΙΔΟΠΟΙΗΣΗ

- Κατά τη διάρκεια της μεταφοράς, ο φορτιστής πρέπει να συσκευαστεί με ασφάλεια σε ξύλινο κιβώτιο και να σημανθεί με τη διεύθυνση φόρτωσης. Ο φορτιστής δεν πρέπει να αποθηκεύεται ανάποδα.
- Κατά τη διάρκεια της μεταφοράς, σφίξτε τον εξοπλισμό για να αποφύγετε απότομους κραδασμούς και χτυπήματα που προκαλούν ζημιές στη συσκευασία.
- Μετά από την άφιξη των ειδών, ελέγξτε για ζημιές που ίσως έχουν προκληθεί κατά τη διάρκεια της μεταφοράς. Εφόσον διαπιστωθούν τέτοιες ζημιές, επικοινωνήστε με την εταιρεία μεταφοράς ή με εμάς.
- Ελέγξτε αν οι διατάξεις στο εσωτερικό της συσκευασίας είναι ίδιες με αυτές που αναγράφονται στο κιβωτολόγιο.

ΕΙΔΟΠΟΙΗΣΗ

- Μια διάταξη παραμένουτος ρεύματος τύπου A θα πρέπει να εγκατασταθεί πριν από τον φορτιστή. (Παράμετρος: 40A/4P AC400V με ονομαστικό παραμένον ρεύμα 30mA)

Τα σύμβολα στο σώμα του φορτιστή είναι τα εξής.

	Αποσυνδέστε τον αντιστροφέα από όλες τις εξωτερικές πηγές τροφοδοσίας πριν από την εκτέλεση εργασιών επισκευής!		Υπάρχει κίνδυνος λόγω θερμής επιφάνειας με θερμοκρασία που ίσως υπερβαίνει τους 60°C.
	Διαβάστε το εγχειρίδιο χρήσης πριν από την εκτέλεση εργασιών συντήρησης!		Μην απορρίπτετε τον αντιστροφέα μαζί με οικιακά απόβλητα.
	Σήμα συμμόρφωσης TUV.		Σήμα συμμόρφωσης UKCA.
	Σήμα συμμόρφωσης CE. Εισαγωγέας ΕΕ/ΕΟΧ		Κίνδυνος για τη ζωή λόγω υψηλών τάσεων! Μην αγγίζετε ηλεκτροφόρα μέρη για 10 λεπτά μετά από την αποσύνδεση από τις πηγές τροφοδοσίας. Μόνο προσωπικό που διαθέτει τα κατάλληλα προσόντα μπορεί να ανοίξει και να εκτελέσει συντήρηση στον αντιστροφέα.
	Σήμα RoHS. Αυτό το προϊόν συμμορφώνεται με τις απαιτήσεις των οδηγιών της ΕΕ που έχουν εφαρμογή.		
	Σήμα συμμόρφωσης RCM.		

Δήλωση Συμμόρφωσης ΕΕ

εντός του πεδίου εφαρμογής των οδηγιών της ΕΕ:

- Οδηγία χαμηλής τάσης 2014/35/ΕΕ (LVD)
- Οδηγία ηλεκτρομαγνητικής συμβατότητας 2014/30/ΕΕ (ΗΜΣ)
- Οδηγία για τον ραδιοεξοπλισμό 2014/53/ΕΕ (RED)
- Οδηγία για τον περιορισμό της χρήσης ορισμένων επικίνδυνων ουσιών (RoHS) σε ηλεκτρικό και ηλεκτρονικό εξοπλισμό 2011/65/ΕΕ και Κατ' εξουσιοδότηση οδηγία (ΕΕ) 2015/863 της Επιτροπής

Η SUNGROW επιβεβαιώνει δια του παρόντος ότι τα προϊόντα που περιγράφονται σε αυτό το έγγραφο συμμορφώνονται με τις θεμελιώδεις απαιτήσεις και άλλες σχετικές διατάξεις των ανωτέρω αναφερόμενων οδηγιών. Η πλήρης Δήλωση Συμμόρφωσης της ΕΕ μπορεί να βρεθεί στην τοποθεσία support.sungrowpower.com.

Δεδομένα ραδιοεπικοινωνίας

Τεχνολογία ραδιοεπικοινωνίας	WIFI	RFID	LTE
Ραδιοφάσμα	802.11b/g/n 2412–2472MHz	13.56MHz	B1, B3, B7, B8, B20, B28, B38, B40
Μέγιστη εκπεμπόμενη ισχύς	19.5dBm	20 dBμA/m	25.0dBm

*Οι τεχνικές παράμετροι που αναγράφονται παραπάνω ισχύουν μόνο για χώρες της ΕΕ.

Manufacturer:

Sungrow Power Supply Co., Ltd.

No 1699, Xiyou Road, Hefei 230088, P.R China

For EU only

EU/EEA Importer:

Sungrow Deutschland GmbH Balanstraße 59, 81541 München, Germany

- سيتم تحديث محتويات المستند أو مراجعتها بشكل دوري بسبب تطوير المنتج. ومن المحتمل أن تكون هناك تغييرات في المستند في الإصدار اللاحق. لا يُمكن بأي حال من الأحوال أن تحل هذه الوثيقة محل دليل المُستخدم وتعليمات السلامة الموجودة على المنتج.
- يُرجى قراءة دليل المُستخدم والمعايير والمواصفات ذات الصلة بعناية قبل إجراء أي عملية. يُمكنك الحصول على المعلومات من خلال تسجيل الدخول إلى منصة دعم Sungrow عبر <http://support.sungrowpower.com> / أو المسح الضوئي لرمز الاستجابة السريعة الموجود على جانب المنتج أو على الغلاف الخلفي لتعليمات التنبيه السريع.
- يجب أن يتم تنفيذ جميع العمليات من خلال موظفين مؤهلين فقط. يجب تدريب الموظفين المؤهلين بصورة خاصة، وقراءة هذه التعليمات بعناية، وإتقان تعليمات السلامة ذات الصلة بالتشغيل، والتعرف على المعايير المحلية وأنظمة السلامة للنظام الكهربائي.
- تحقق مما إذا كانت البضائع كاملة ومُوافقة مع الطلب، وما إذا كان هناك ضرر واضح وفقاً لقائمة التفتيش قبل تثبيت المُعدات. اتصل بشركة الشحن أو شركة Sungrow مباشرة في حالة حدوث أي تلف أو عدم اكتمال.
- يجب أن تكون الكابلات المُستخدمة للشاحن سليمة ومعزولة بصورة جيدة. استخدم أدوات العزل وارتنو مُعدات الحماية الشخصية.
- قد يؤدي انتهاك أي من المتطلبات المذكورة أعلاه إلى وقوع إصابات أو تلف المُعدات.

بيان السلامة

قد يؤدي عدم الامتثال لمتطلبات هذه الوثيقة ودليل المُستخدم إلى وقوع إصابات أو تلف المُعدات، ولا تتحمل شركة SUNGROW أي مسؤولية.

⚠ خطر

- تأكد من توصيل كابل الأرض بشكل موثوق في نظام TT و TN-C و TN-S. فعدم القيام بذلك قد يتسبب في صدمة كهربائية.

⚠ خطر

- قد توجد جهود كهربائية مُرتفعة في أثناء التشغيل مما قد يسبب صدمة كهربائية تؤدي إلى الوفاة، أو إصابة شخصية خطيرة، أو تلف الممتلكات.
- لا يجوز للأشخاص غير المُخترفين تفكيك المكونات.

⚠ تحذير

- احتفظ بالشاحن بعيداً عن المواد القابلة للاشتعال والانفجار. خزنه في مكان جاف ونظيف وجيد التهوية وخالي من الغازات الصارة. لا تخزنه بالقرب من الأشياء المسببة للتآكل.











⚠ إشعار

- يجب أن تتم تعبئة الشاحن بصورة آمنة في صندوق خشبي، ووضع علامة عليه باتجاه التحميل في أثناء النقل. يجب عدم تخزين الشاحن رأساً على عقب.
- أحكم ربط المُعدات من أجل تجنب الاهتزاز العنيف والصدمات التي قد تؤدي إلى إتلاف العبوة، في أثناء النقل.
- تحقق من وجود أضرار في أثناء النقل بعد وصول البضائع، وإذا وجدت، اتصل بشركة الشحن أو بنا.
- تأكد من أن الأجهزة الموجودة داخل العبوة هي ذاتها الأجهزة المذكورة في قائمة التوصيل.

⚠ إشعار

- يجب تركيب جهاز الحماية من التيار الكاشف من النوع أ في المرحلة الأمامية من الشاحن. (المعلمة: 40A/4P AC400V مع تيار مُنتفي مقدر بـ 30 مللي أمبير

إن الرمز على جسم العاكس على النحو التالي.

هناك خطر من السطح الساخن الذي قد يتجاوز 60 درجة مئوية.		افصل العاكس عن جميع مصادر الطاقة الخارجية قبل الخدمة!	
لا تتخلص من العاكس مع النفايات المنزلية.		اقرأ دليل المستخدم قبل الصيانة!	
علامة المطابقة UKCA.		علامة المطابقة TUV.	
خطر على الحياة بسبب الجهود العالية! لا تلمس الأجزاء الحية لمدة 10 دقائق بعد فصلها عن مصادر الطاقة. يُمكن فقط للأفراد المؤهلين فتح العاكس وصيافته.		علامة مطابقة CE. جهة استيراد الاتحاد الأوروبي/المنطقة الاقتصادية الأوروبية:	
		علامة المواد الخطرة (RoHS) يتوافق المنتج مع متطلبات توجيهات الاتحاد الأوروبي المعمول بها.	
		علامة المطابقة RCM.	



إعلان المطابقة للاتحاد الأوروبي

ضمن نطاق توجيهات الاتحاد الأوروبي:

- التوجيه المتعلق بالجهد المنخفض (EU (LVD/2014/35
- التوجيه المتعلق بالتوافق الكهرومغناطيسي (EU (EMC/2014/30
- التوجيه المتعلق بمعدات الراديو (EU (RED/2014/53
- التوجيه المتعلق بتقييد استخدام بعض المواد الخطرة (RoHS) في المعدات الكهربائية والإلكترونية (EU/2011/65 والتوجيه المفوض من المفوضية (EU)2015/863

يؤكد المصنِّع Sungrow Power Supply Co., Ltd بالعين أن المنتج AC22E-01 متوافق مع المتطلبات الأساسية والأحكام الأخرى ذات الصلة بالتوجيهات https://support.sungrowpower.com/PdfDetail?id=1718173953913507841 .EU. 2014/30/EU. 2014/53/EU. 2011/65/EU. 2015/863/EU/2014/35

بيانات الراديو

LTE	RFID	WIFI	تكنولوجيا الراديو
•B1• B3• B7• B8• B20 B28• B38• B40	13.56 ميغا هرتز	802.11b/g/n 2412~2472 ميغا هرتز	طيف الراديو
25.0 ديسيبيل ميلي واط	20 ديسيبيل ميكرو أمبير/متر	19.5 ديسيبيل مللي واط	أقصى حد للطاقة المنقولة

*المعايير الفنية المذكورة أعلاه تنطبق على بلدان الاتحاد الأوروبي فقط.

الجهة المصنعة:

Sungrow Power Supply Co., Ltd
No 1699, Xiyou Road, Hefei 230088.P.R الصين

للاتحاد الأوروبي فقط

جهة استيراد الاتحاد الأوروبي/المنطقة الاقتصادية الأوروبية:

Sungrow Deutschland GmbH Balanstraße 59, 81541 München، ألمانيا

1. Packing List / Versandliste / Paklijst / Κιβωτολόγιο / قائمة التعبئة

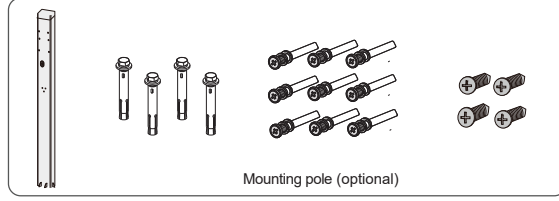
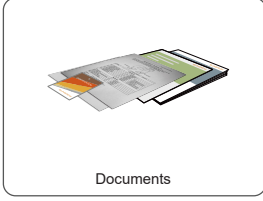
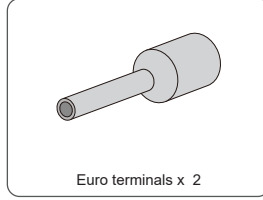
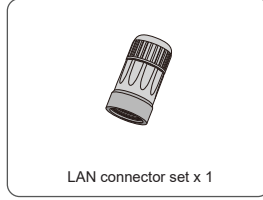
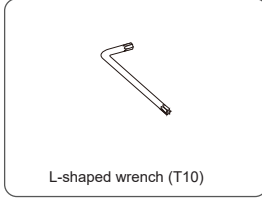
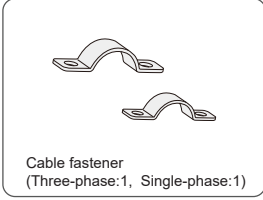
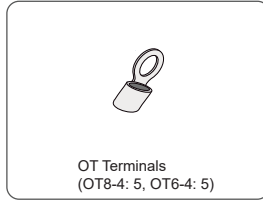
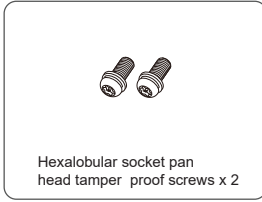
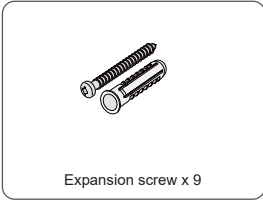
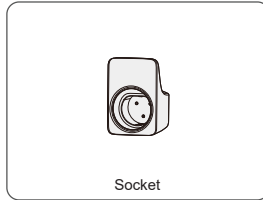
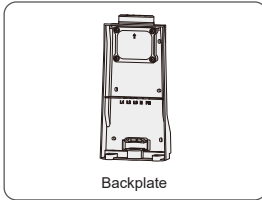
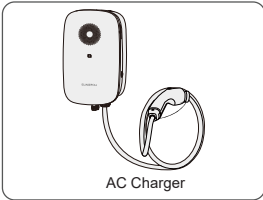

2. Mounting Place / Montageort / Montageplaats / Χώρος στερέωσης / مكان التركيب

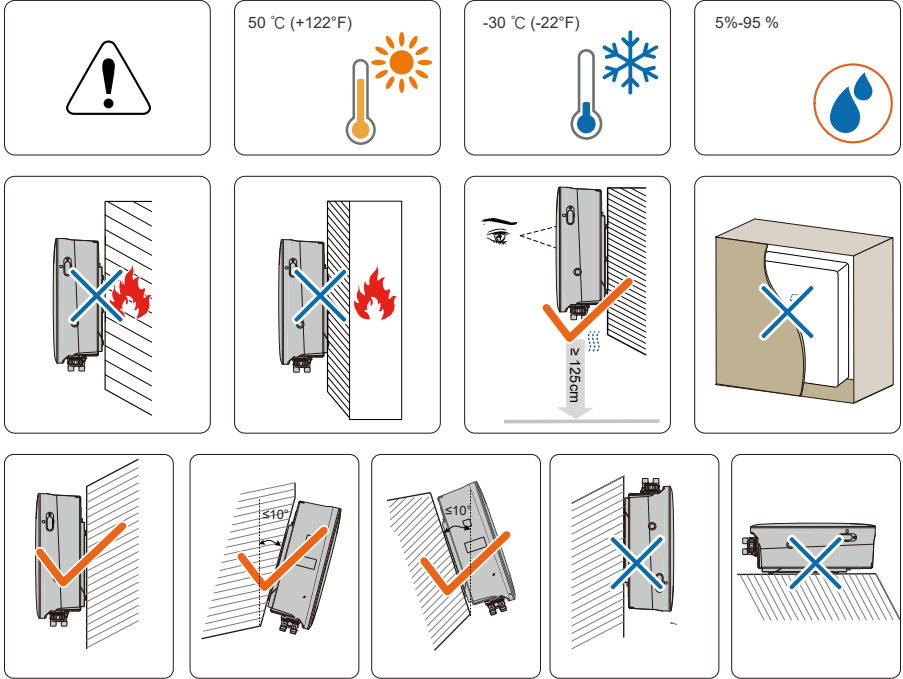

Location	Distance(mm)
Top	≥350
Bottom	1250
Left	≥100
Right	≥300

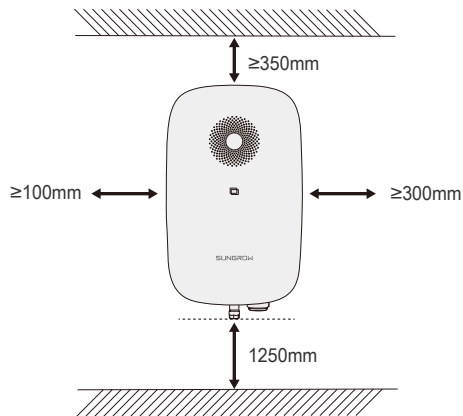

3. Installation Tools / Werkzeuge für die Installation / Montagegereedschap / Εργαλεία εγκατάστασης / أدوات التركيب

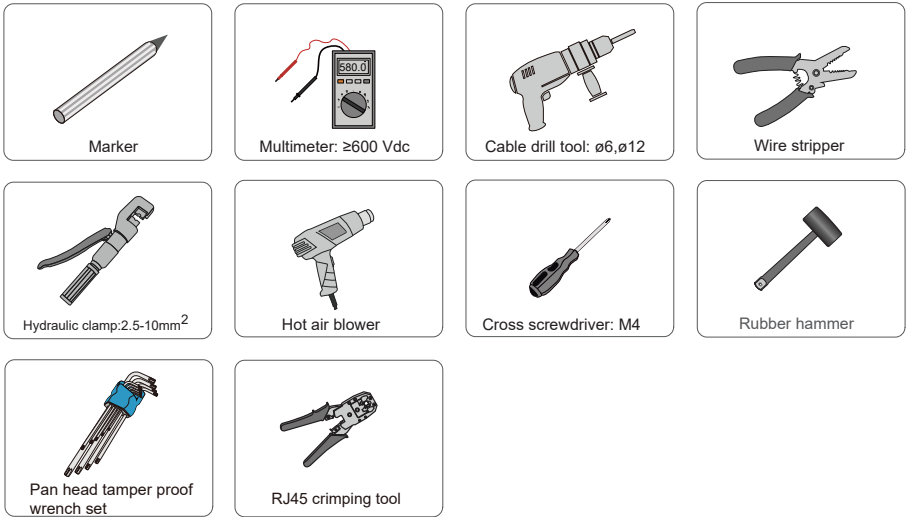

4. Dimensions and Weight / Abmessungen und Gewicht / Afmetingen en gewicht / Διαστάσεις και βάρος / الأبعاد والوزن

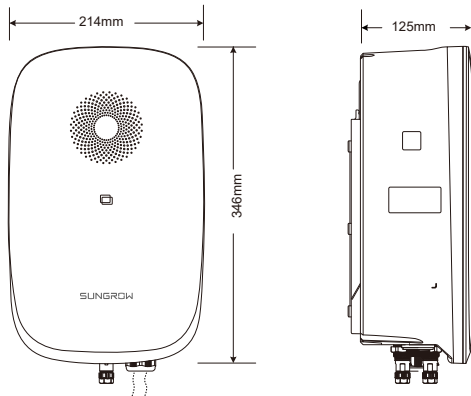

Name	Weight
AC22E-01	≤ 7 kg (with plugs)

5. Wall-mounted Charger Installation / Wandmontage der Ladesstation / Wandmontage van oplader / Επίτοιχη εγκατάσταση φορτιστή / تركيب الشاحن المثبت على الحائط

5.1 Backplate and Socket Installation / Anbringen von Rückwand und Buchse / Montage van achterplaat en stopcontact / Εγκατάσταση πίσω πλάκας και υποδοχής / تركيب اللوحة الخلفية والمقبس

Before drilling, avoid water pipes and electricity wires in the wall to prevent hazards. The drill size is $\Phi 6$ mm and the drilling depth is about 45mm. The bearing capacity of the installation carrier shall be at least 4.5 times that of the charger!

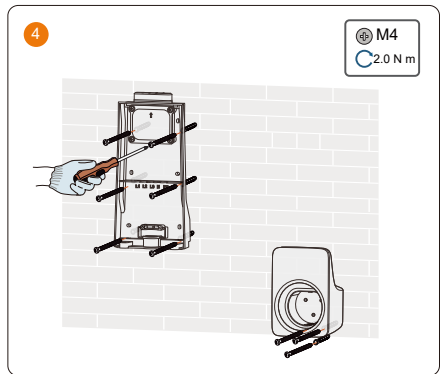
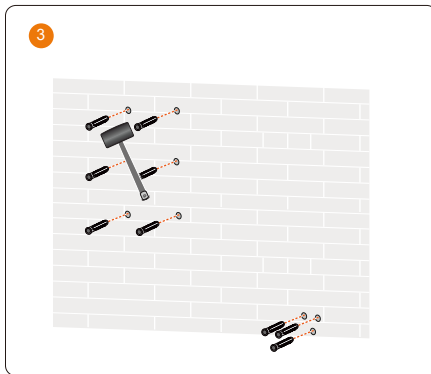
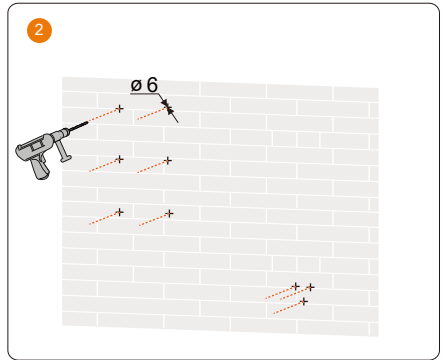
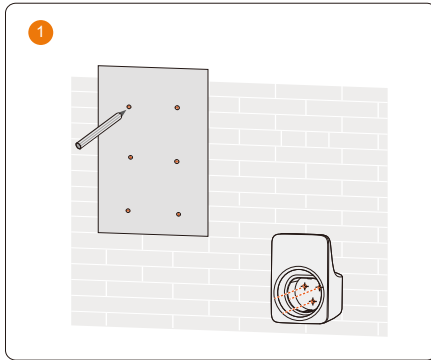

5.2 AC Cable Connection / Anschließen des Wechselstromkabels / AC-kabelaansluiting / Σύνδεση καλωδίου E.P./ توصيل كابلات التيار المتردد

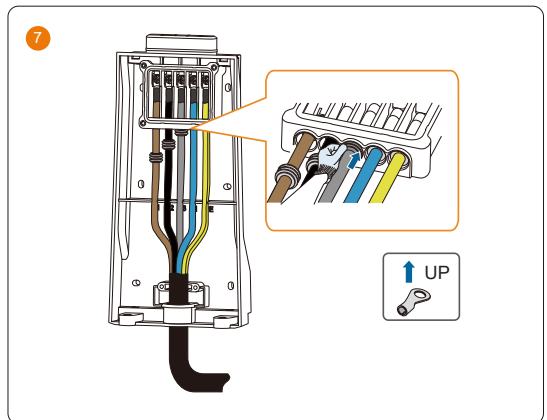
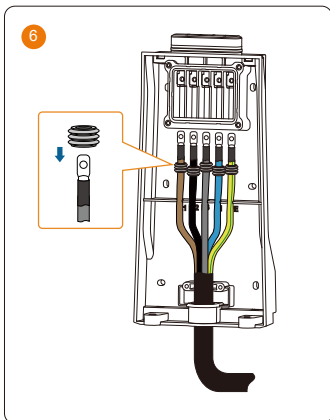
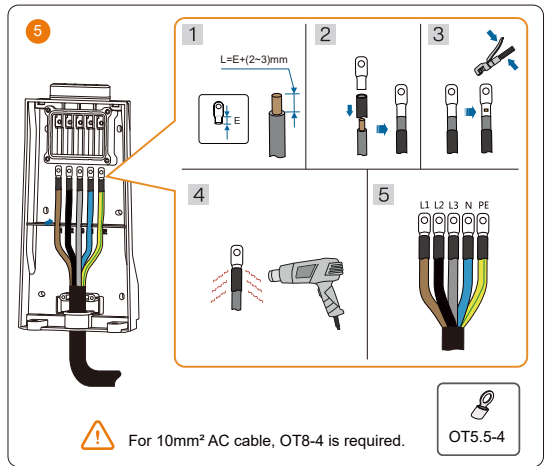
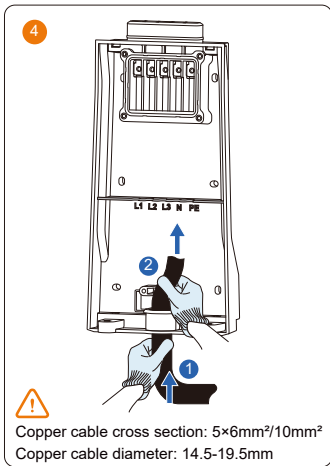
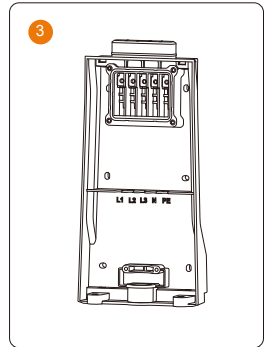
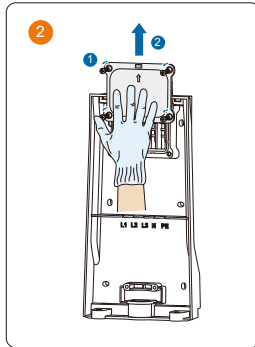
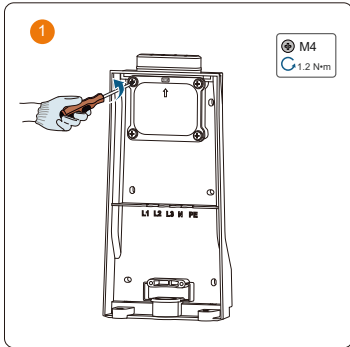

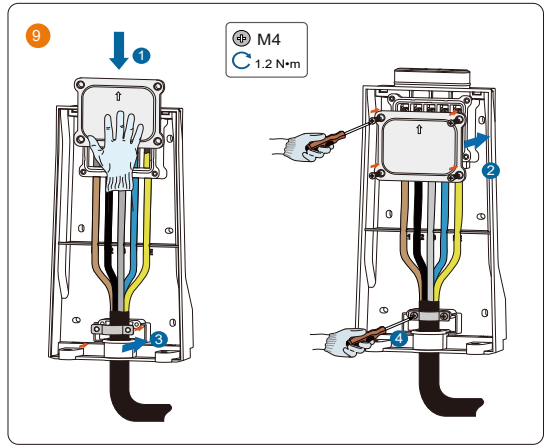
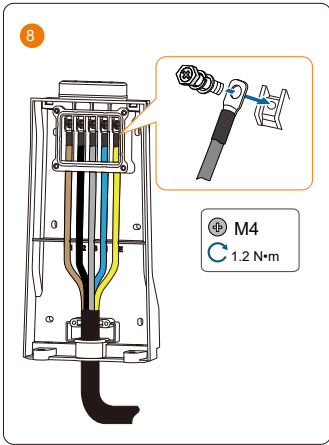

5.3 Charger Installation / Montage der Ladestation / Montage van de oplader / Εγκατάσταση του φορτιστή / تركيب الشاحن

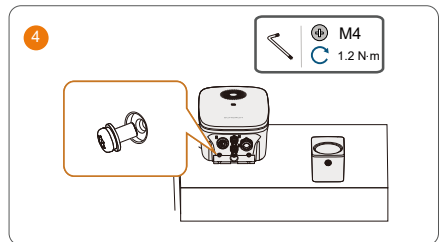
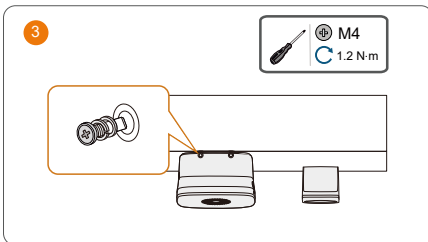
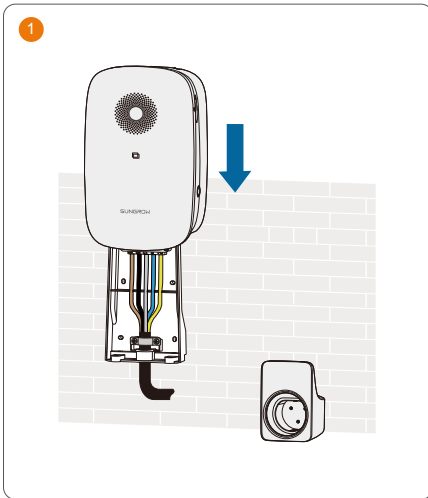

5.4 SIM Card Installation / Einsetzen der SIM-Karte / Simkaart plaatsen / Εγκατάσταση κάρτας SIM / تركيب بطاقة SIM

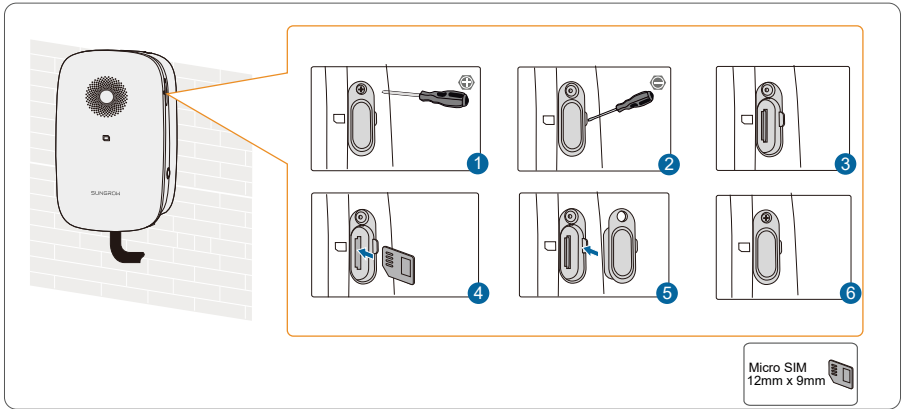

6. Pole-mounted Charger Installation / Säulenmontage der Ladestation / Paalmontage van oplader / Εγκατάσταση φορτιστή σε στύλο / تركيب الشاحن المثبت على العمود

6.1 Pole Installation / Säuleninstallation / Paalmontage / Εγκατάσταση σε στύλο / تركيب العمود

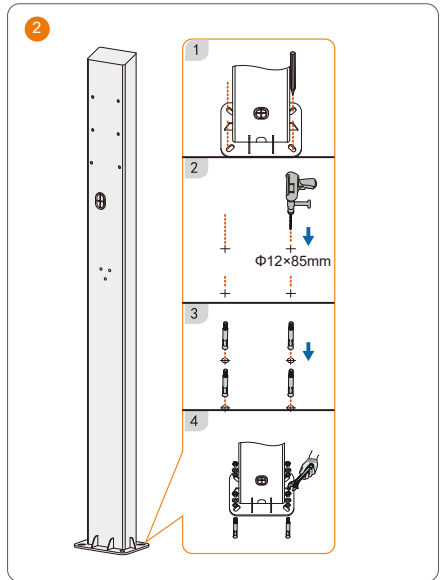
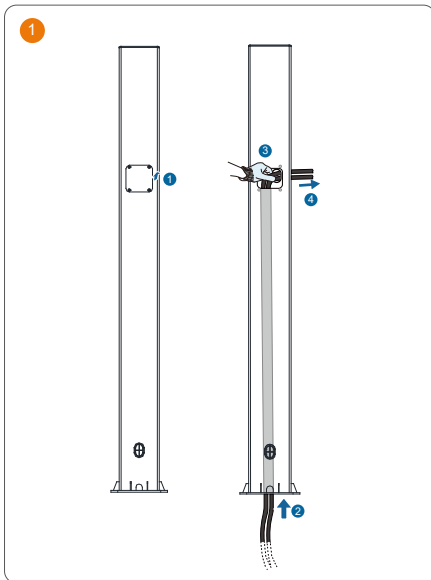

6.2 AC Charger Installation / Montage der AC-Ladestation / Montage van de AC-oplader / Εγκατάσταση του φορτιστή Ε.Ρ./ تركيب شاحن التيار المتردد

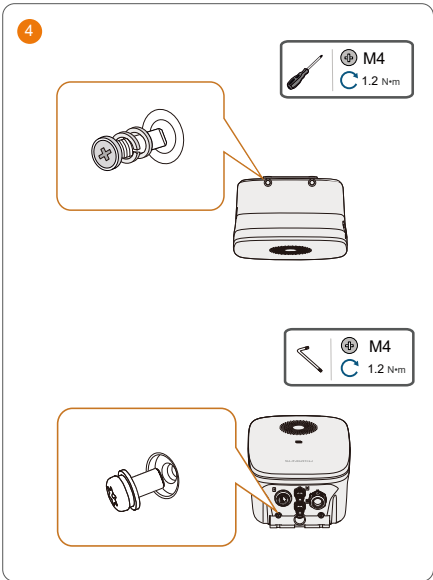
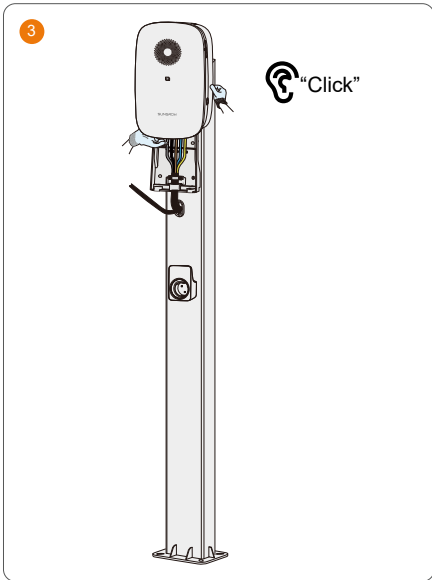
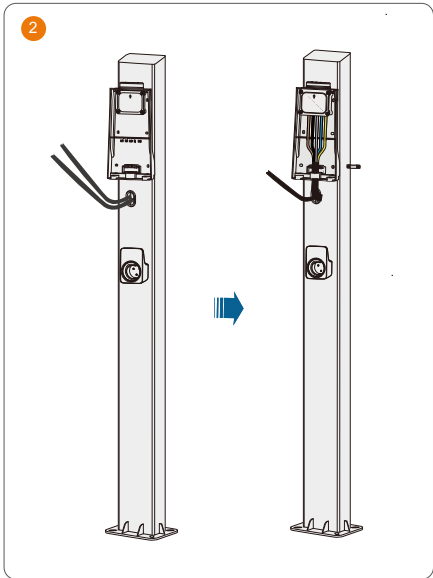
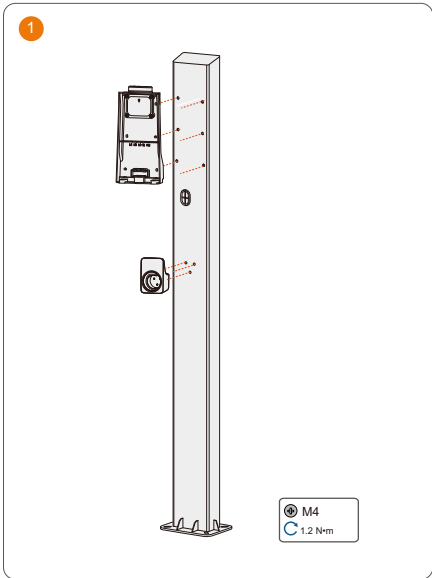

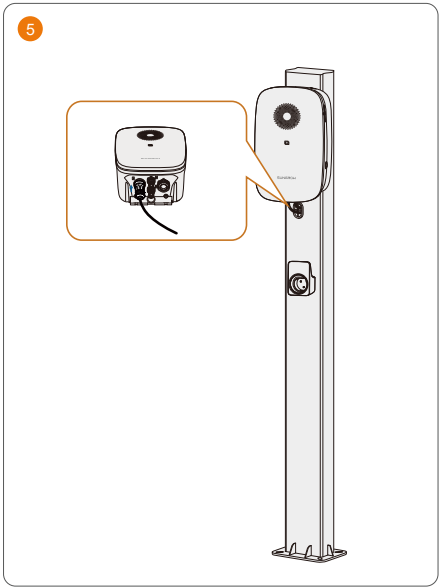

6.3 SIM Card Installation / Einsetzen der SIM-Karte / Simkaart plaatsen / Εγκατάσταση κάρτας SIM / تركيب بطاقة SIM

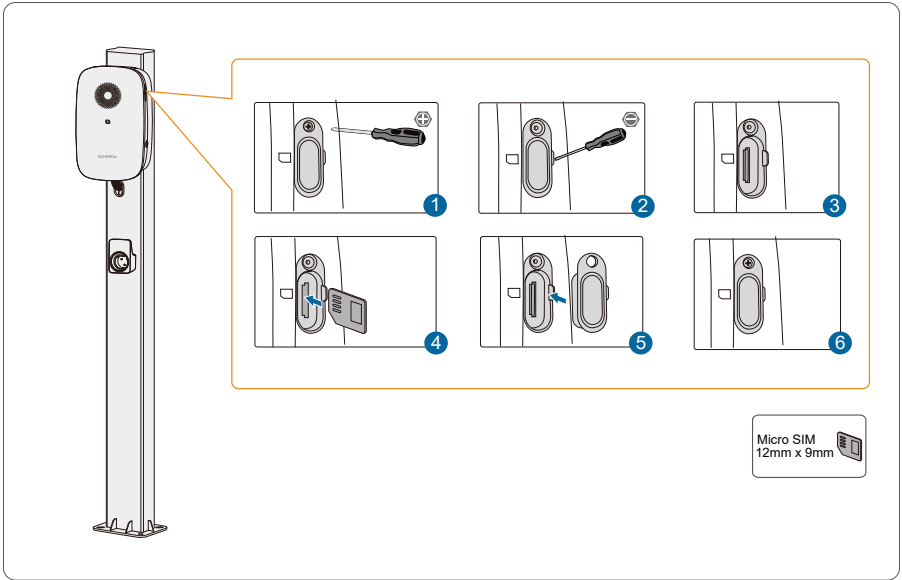

7. External Interface / Externe Schnittstelle / Externe interface / Εξωτερική διεπαφή /
الواجهة الخارجية

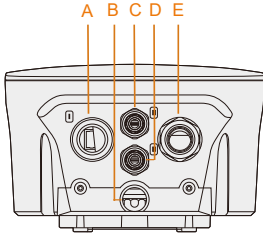

No.	Explanation
A	Network communication
B	AC input from the utility grid
C	RS485 Port 1 for connection to the Hybrid Inverter
D	RS485 Port 2 for connection to the Smart Energy Meter
E	Charging cable output (preinstalled)

8. Network Communication Connection / Anschluss Netzwerkkommunikation / Network-communicatieverbinding / Σύνδεση επικοινωνίας δικτύου / توصيل وصلات الإنترنت

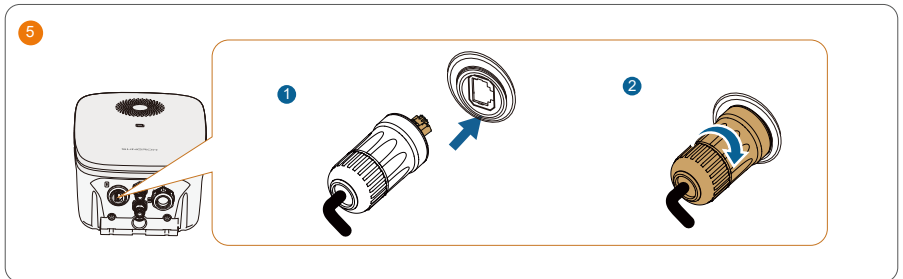
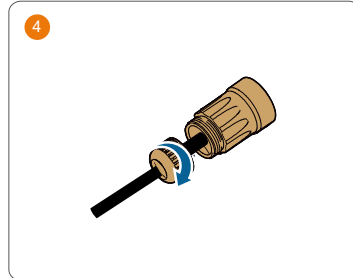
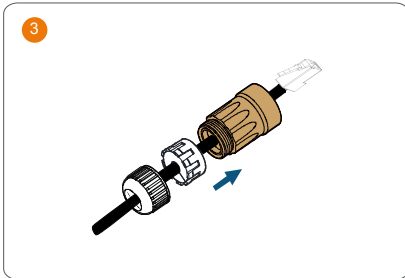
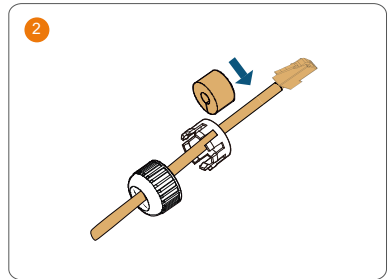
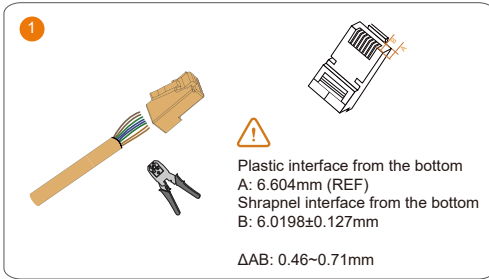

9. RS485 Connection / RS485-Anschluss / RS485-verbinding / Σύνδεση RS485 /

ماظن لى صوت RS485

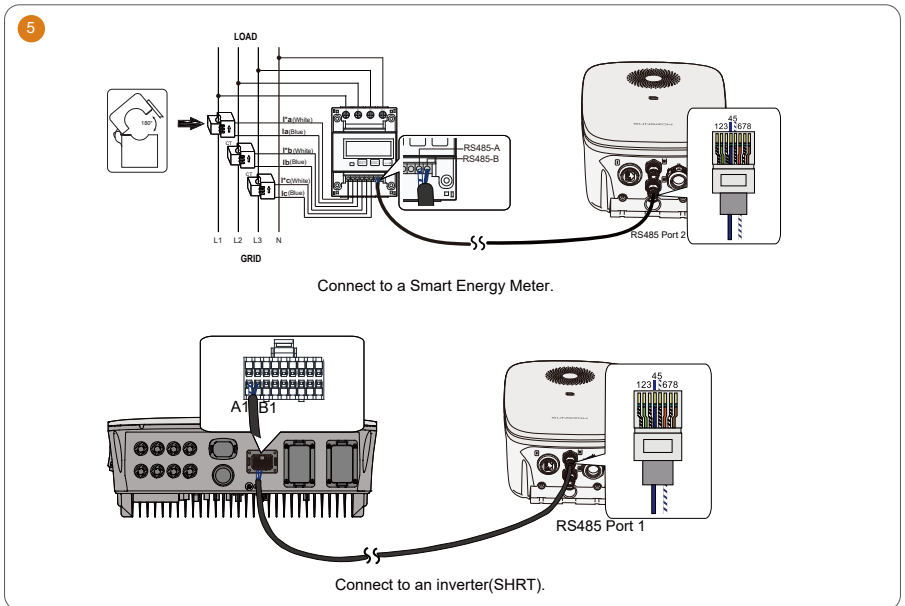
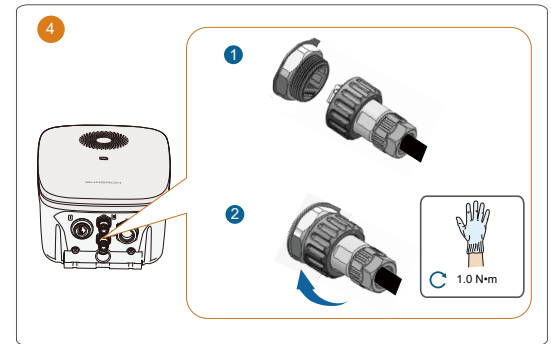
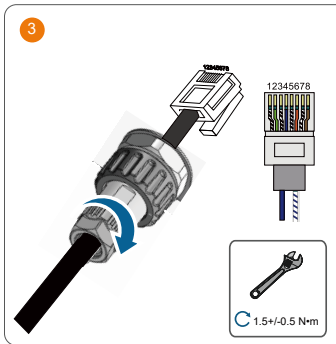
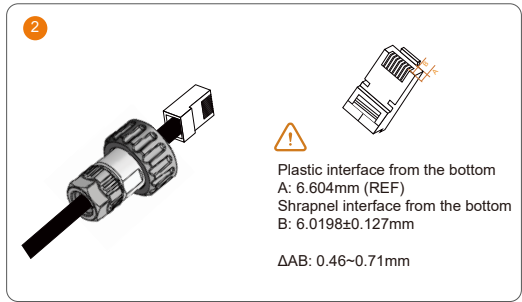
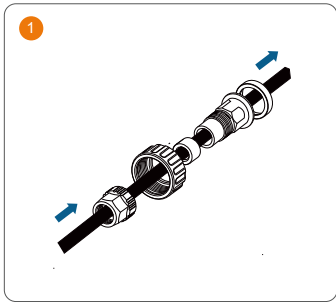

 When the charger works under EMS mode, if iHomeManager is not used, make sure it is connected to the inverter via the RS485 cable. If iHomeManager is used, then WiFi communication is required.

10. Inspection Before Commissioning / Inspektion vor der Inbetriebnahme / Inspectie vóór inbedrijfstelling / Επιθεώρηση πριν από τη θέση σε λειτουργία / الفحص قبل التشغيل

NO.	Item	Checklist	
		Yes	No
1	Install an individual residual current protection device to the utility grid.	<input type="checkbox"/>	<input type="checkbox"/>
2	The installation place is convenient for operation and maintenance.	<input type="checkbox"/>	<input type="checkbox"/>
3	The charger is installed securely.	<input type="checkbox"/>	<input type="checkbox"/>
4	With sufficient cooling space.	<input type="checkbox"/>	<input type="checkbox"/>
5	Cable is connected correctly and firmly.	<input type="checkbox"/>	<input type="checkbox"/>
6	Cables are routed safely and protected against mechanical damage.	<input type="checkbox"/>	<input type="checkbox"/>
7	If the device is connected to iHomeManager, ensure that the corresponding port is enabled and encryption is turned on.	<input type="checkbox"/>	<input type="checkbox"/>

11. Commissioning / Inbetriebnahme / Inbedrijfstelling / Θέση σε λειτουργία / لي غش تال

- Step 1 Confirm that all requirements are met before commissioning;
- Step 2 Turn on the cable inlet leakage protection circuit breaker;
- Step 3 Power on the charger. It takes 1 minute for the charger to set up.
- Step 4 The blue indicator is steady on which indicates the charger is in standby mode.
- Step 5 Download the iEnergyCharge app, and follow the on-screen instructions to configure the network.



iEnergyCharge needed for commissioning only if the charger is used standalone, otherwise need to use iSolarCloud.

Please connect the charger to the network in one of the following three ways:

- The ethernet cable is plugged in the RJ45 socket "LAN". Please refer to "Ethernet Communication Connection" for details.
- Or the SIM card is inserted. Please refer to "SIM Card Installation" for details. (The SIM card should be inserted before powered up).
- Or a strong and stable Wi-Fi connection is present at the charger location.

1 Download and install the App



iEnergyCharge App

2 For more detailed information regarding the use of iEnergyCharge App, please scan the QR code below to view the manual.



• Step 6 If the charger works under EMS mode, proceed with commissioning on the iSolarCloud App.

⚠ Make sure the charger is connected to the inverter via the RS485 cable or WiFi.

1 Download and install the App



iSolarCloud App

2 For detailed instructions for commissioning, please refer to the user manual of the inverter and iHomeManager.



3-Phase Hybrid Inverter User Manual



iHomeManager User Manual

12. The Status Description of LED Indicators / Beschreibung der LED-Zustandsanzeigen / De statusbeschrijving van led-indicatoren / Περιγραφή κατάστασης των ενδείξεων LED / وصف الحالة لمؤشرات LED

Charger status	Indicator
Charger standby or charging is complete while charging connector remain plugged-in	The blue indicator is steady on
The charger connector is connected to the vehicle	The blue indicator flashes, on for 0.5s and off for 0.5s
Vehicle charging	The blue indicator breathes
Faults occurs(check the fault type through App)	The red indicator is steady on
RFID charger card used	The blue indicator flashes for 5 times, on for 0.2s and off for 0.2s
Reset local access password to the default ⁽¹⁾	Indicator flashes rapidly 5 times, accompanied by a 1.5s beep from the buzzer
Turn on Wi-Fi hotspot ⁽²⁾	Indicator flashes rapidly 3 times, accompanied by a 0.5s beep from the buzzer
Turn off Wi-Fi hotspot ⁽³⁾	Indicator flashes rapidly 3 times, accompanied by a 0.5s beep from the buzzer

(1) There are two methods to reset the local access password to the default (when charging connectors are not plugged):

- Use the Restart button: Press and hold the Restart button until the buzzer sounds.
- Use the RFID card: Hold the charge card against the card reader for over 5s.

(2) There are two methods to turn on the Wi-Fi hotspot (when charging connectors are not plugged):

- Use the Restart button: Press the Restart button quickly 3 times in a row within 5s.
- Use the RFID card: Tap the card on the card reader 3 times or more within 8s.

(3) There are two methods to turn off the Wi-Fi hotspot (when charging connectors are not plugged):

- Use the Restart button: Press the Restart button quickly 4 times in a row within 5s.
- Use the RFID card: Tap the card on the card reader 4 times or more within 8s.



More information in the QR code or
at <http://support.sungrowpower.com/>

